

Berliner Weihnachtsmarktstern

Zum Gedenken an die Opfer des Terroranschlags
auf den Weihnachtsmarkt an der Kaiser-Wilhelm-Gedächtniskirche am
19.12.2016

**„damit uns auch mitten in der dunkelsten Nacht
ein heller Stern leuchtet und die Opfer nicht vergessen werden“**

erdacht von Matthias Eichel, Kassel, am 20.12.2016
Diagramm fertig am 22.12.2016

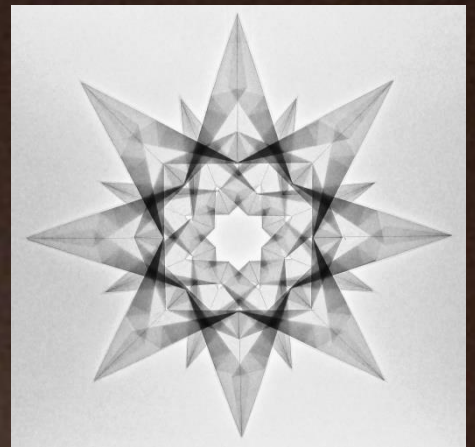

Papierbedarf:

2 Stück 20,5 x 20,5 cm Transparentpapier 90 g

2 Stück 14,0 x 14,0 cm Transparentpapier 90 g

Bei der nachfolgenden Faltanleitung wurde bewusst kein Transparentpapier verwendet, da sich dies in einem Fotodiagramm nicht so gut hätte darstellen lassen.

Natürlich lässt sich der Stern auch aus „normalem“ Origami-Papier falten, seine wirkliche Schönheit zeigt er aber erst bei der Verwendung von Transparentpapier.

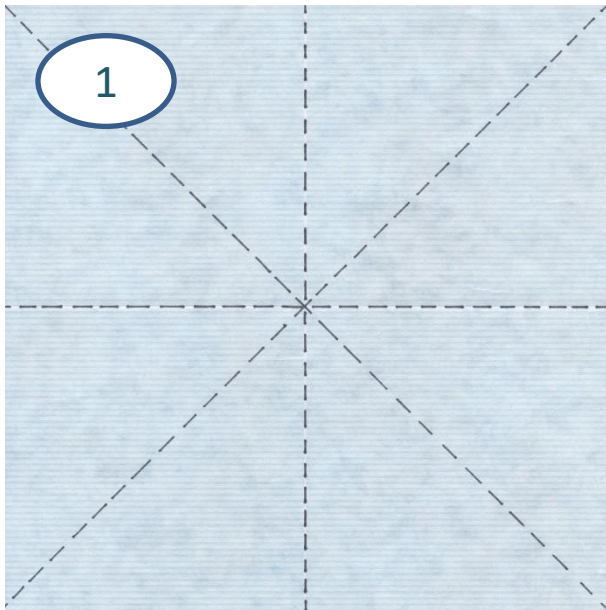

Weißer (Rückseite) des Papiers liegt oben
Diagonalen und Seitenhalbierende falten
und entfalten

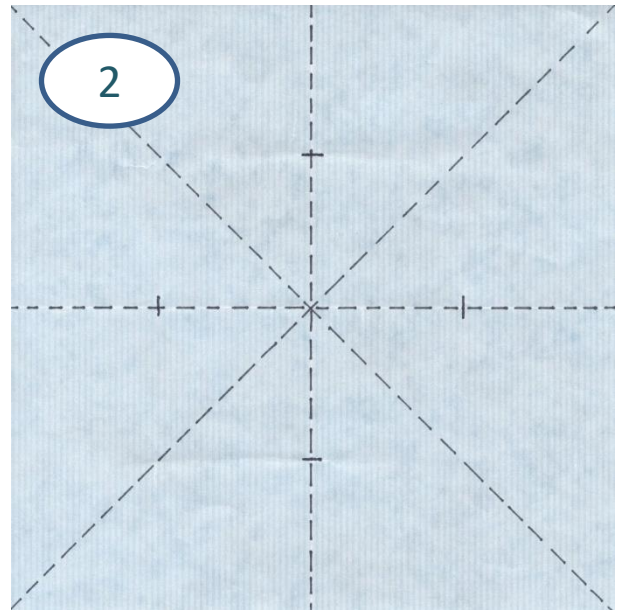

Markierungen anbringen (4x) bei der
Hälfte zwischen Außenkante und
Zentrum

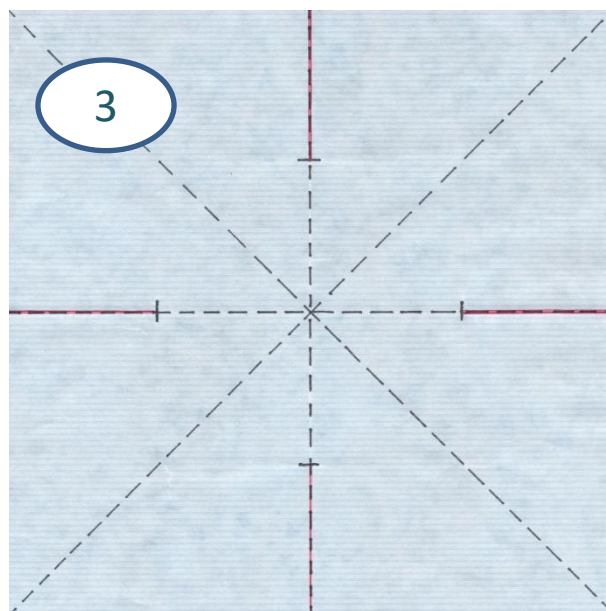

Papier von der Außenkante bis zur
Markierung einschneiden
(siehe rote Linie)

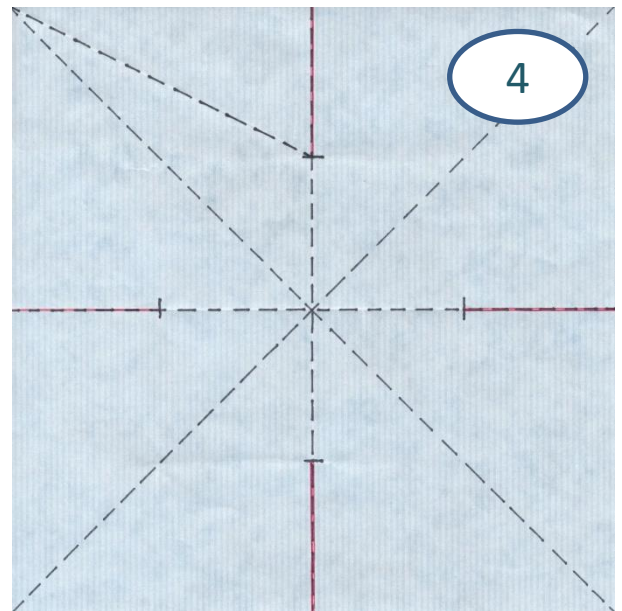

Talfalte von der Markierung bis in die
Ecke

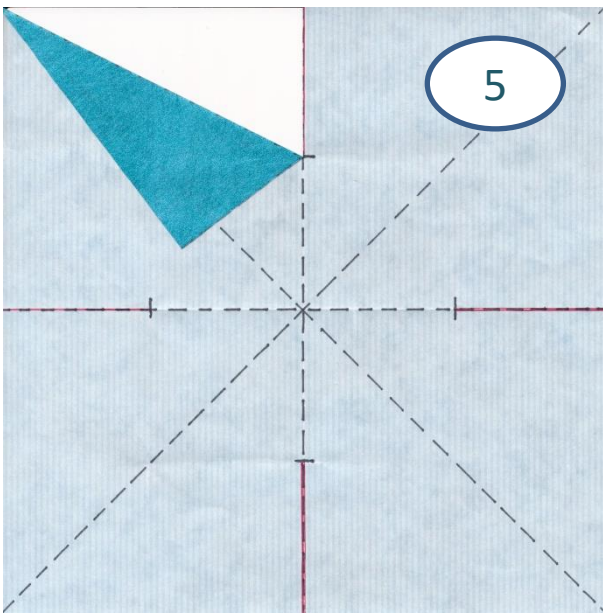

Ergebnis des Faltschritts 4

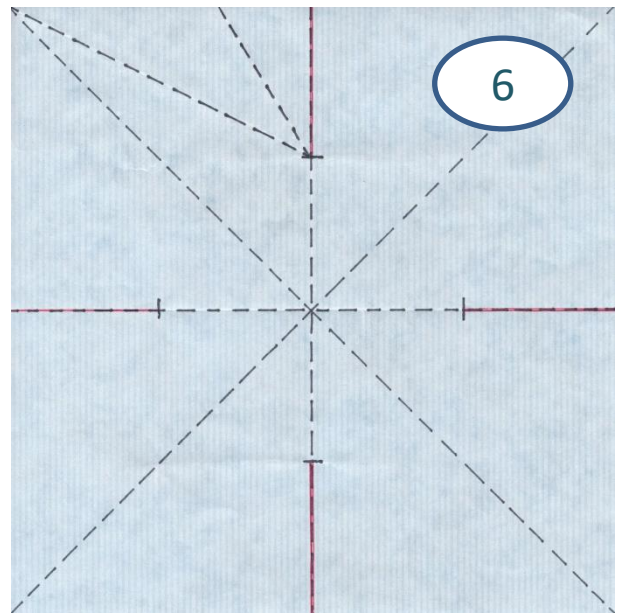

Wieder entfalten und Schnittkante (rote Linie) auf die eben angebrachte Falte legen

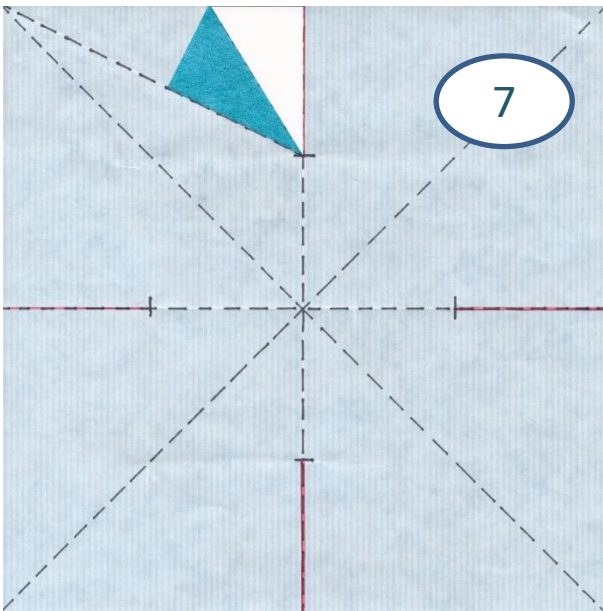

Ergebnis des Faltschritts 6

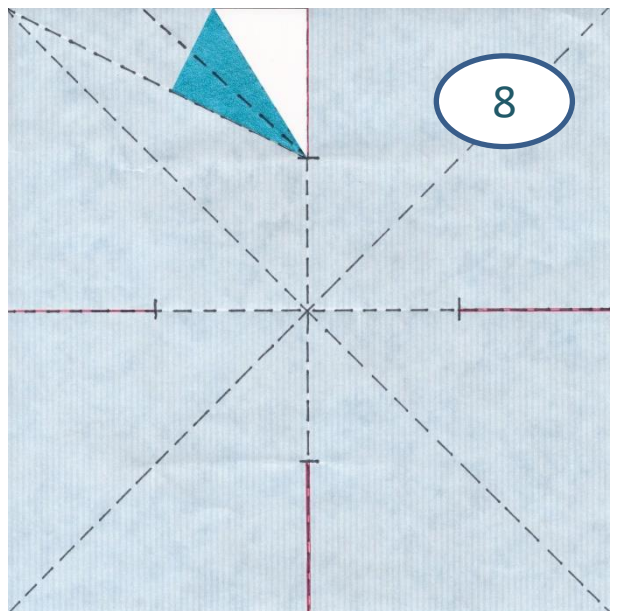

Mit weiterer Talefalte Faltekante auf die lange Faltnie falten

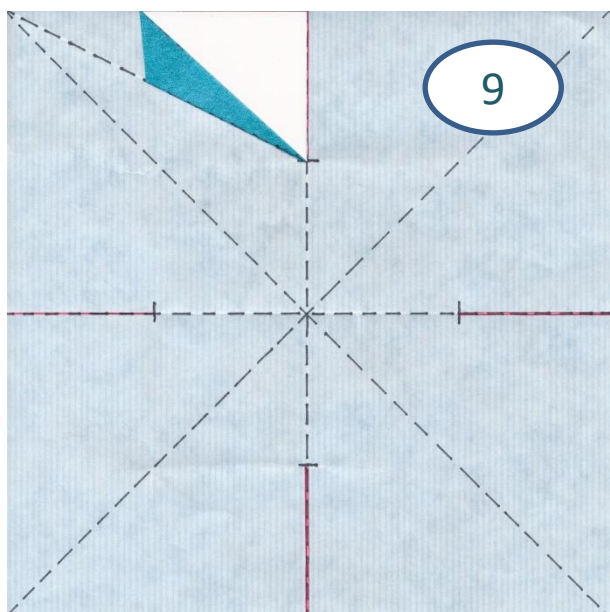

Nochmals entlang der Tal-falte zur Diagonale Falten

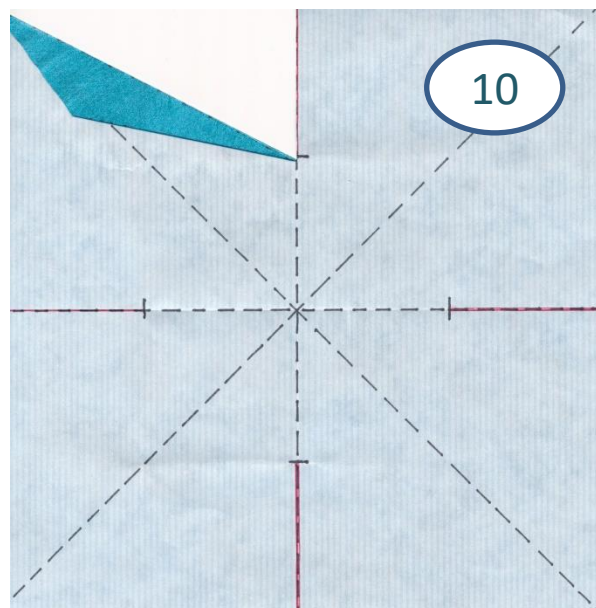

Ergebnis des Faltschritts 9 – an den anderen 3 Ecken des Papiers wiederholen

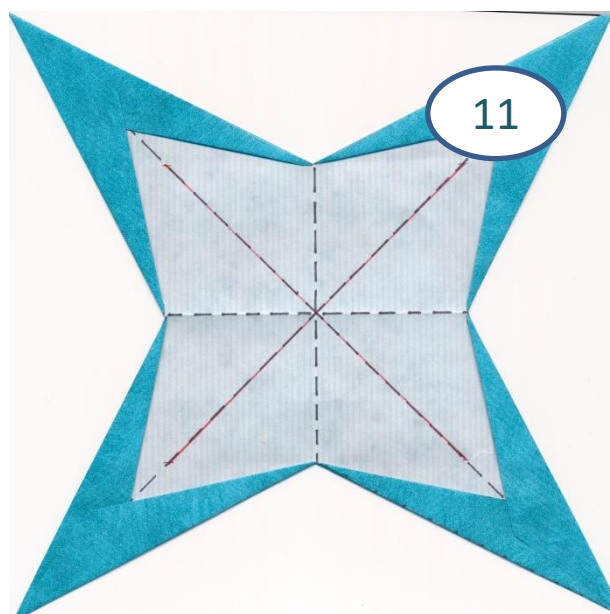

Ergebnis des Faltschritts 10, dann entlang der roten Linien einschneiden

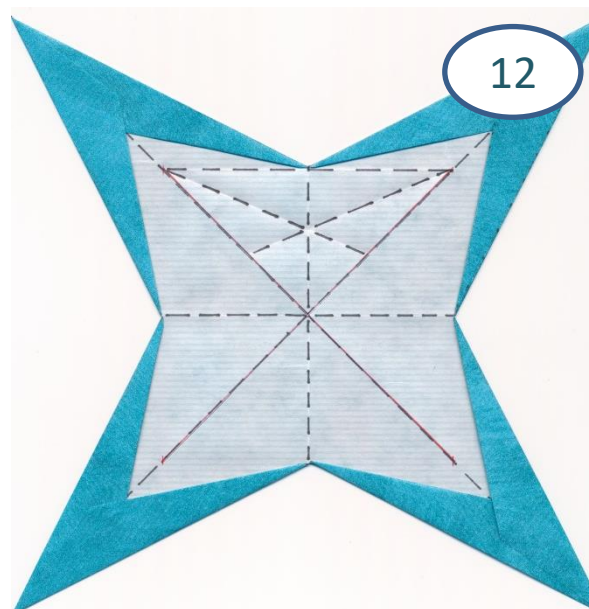

„Hasenohrfaltung“ anbringen

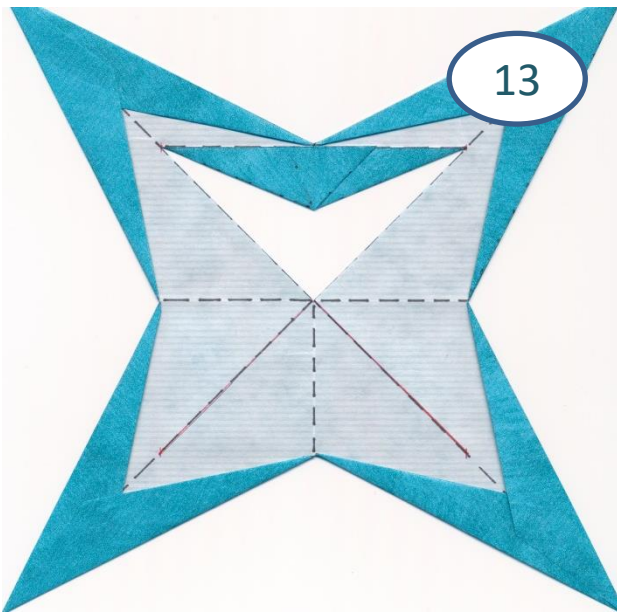

Nochmals entlang der Tal-falte zur
Diagonale Falten

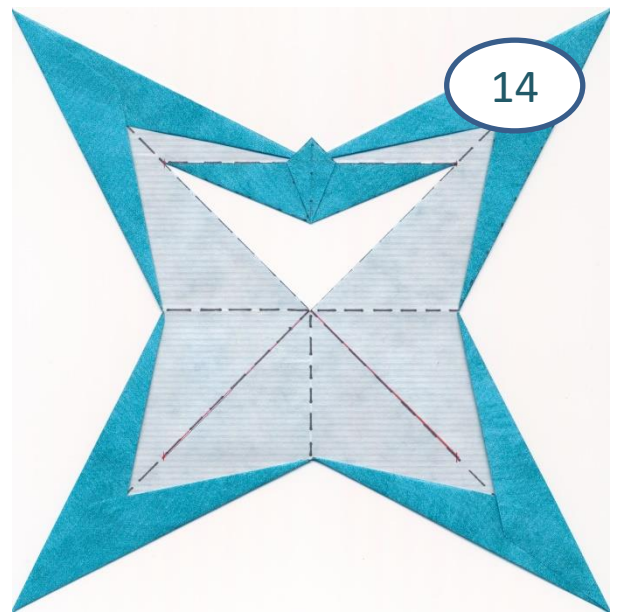

Tütenfaltung anbringen
Faltschritte 12 – 14 an den anderen
Ecken wiederholen

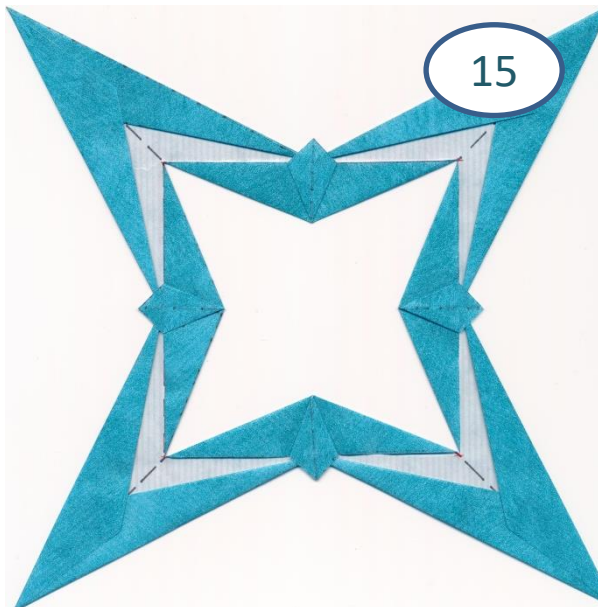

Modul 1 fertig,
ein 2. Modul hiervon herstellen

16

Für Module 3 und 4 das kleinere
Papier nehmen und für jedes Blatt
zunächst die Faltschritte 1 bis 10
falten, dann bei Faltschritt 17
fortfahren.

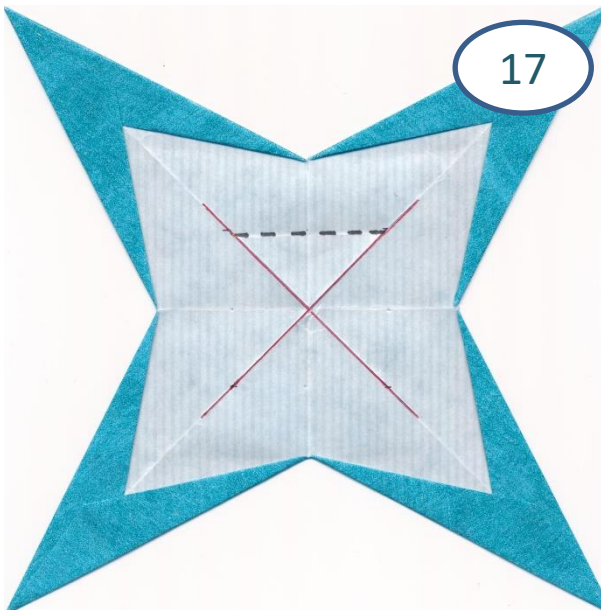

Entlang der roten Linien
einschneiden und eine Ecke aus dem
Zentrum nach außen falten

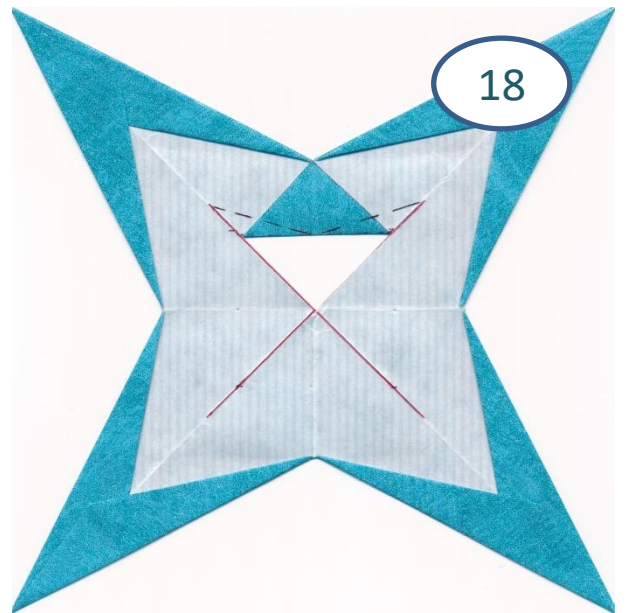

2 Talfaltungen anbringen

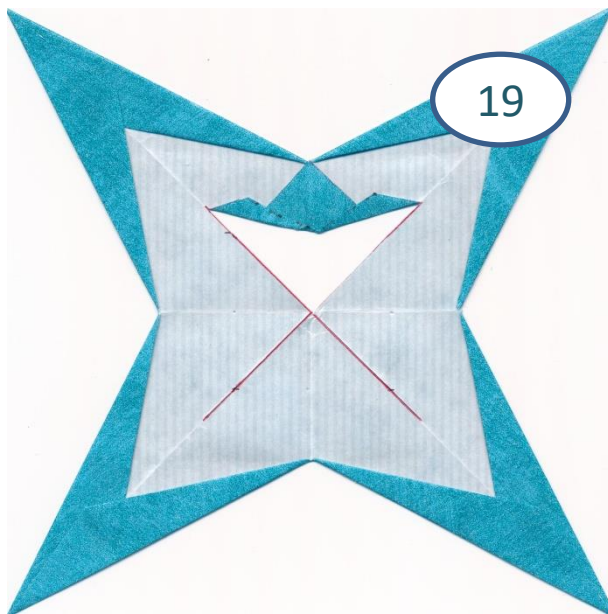

Faltschritte 17 – 18 an den anderen
Ecken wiederholen

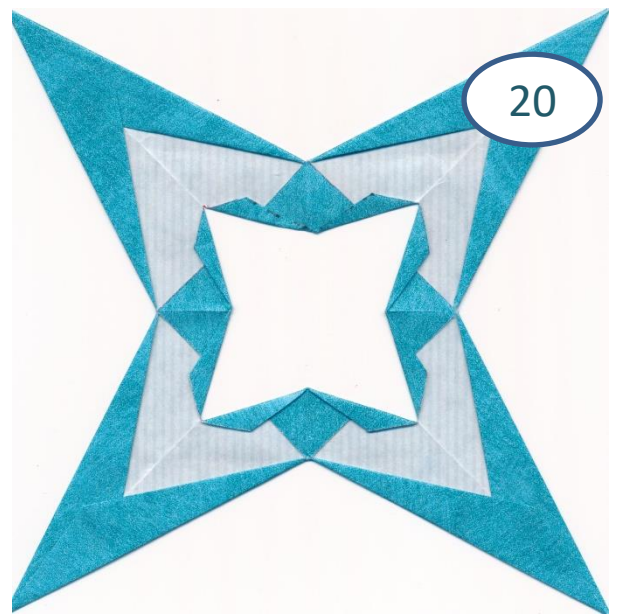

Modul 1 fertig,
ein 2. Modul hiervon herstellen

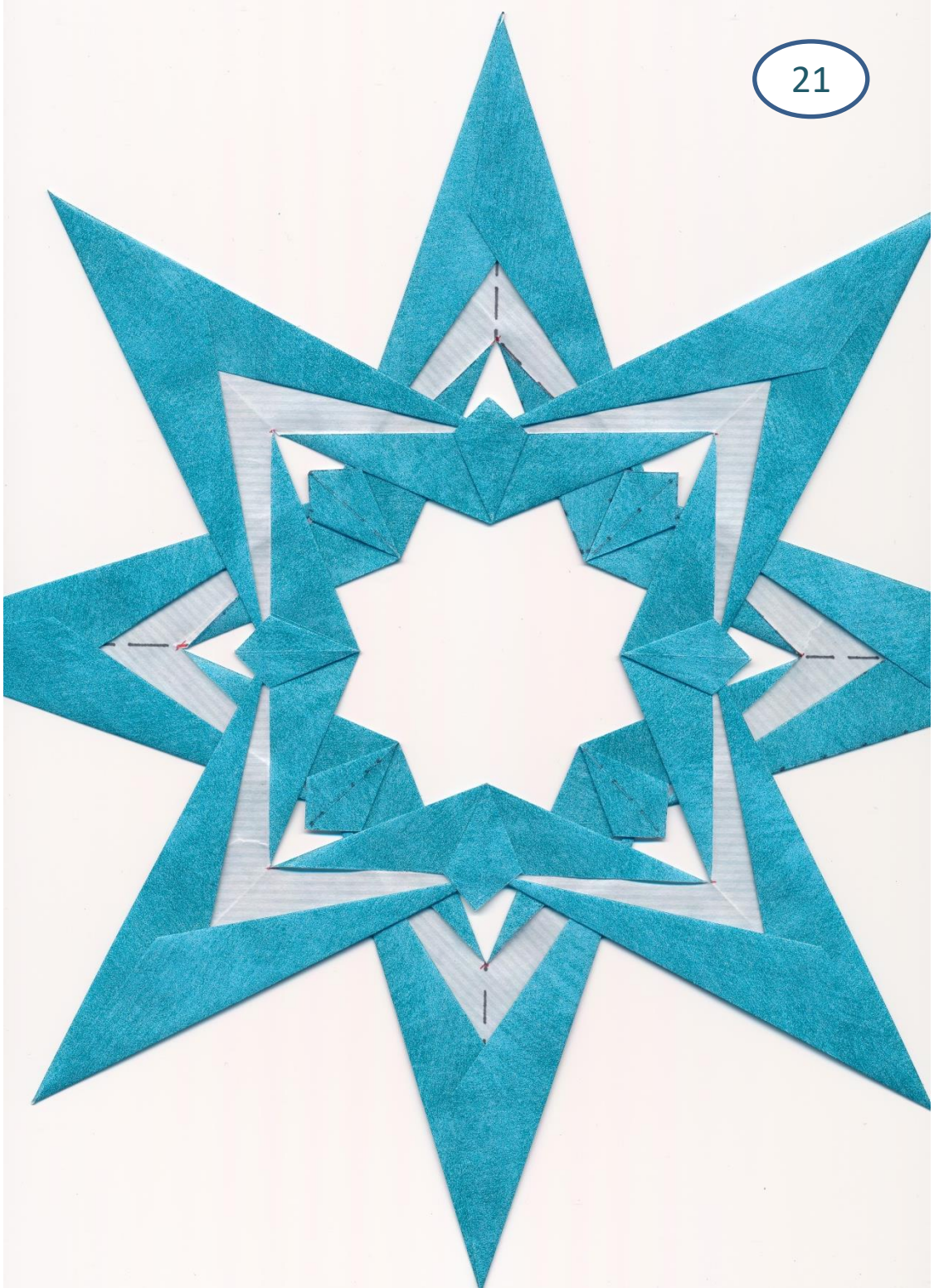

Die beiden größeren Module mit ein wenig Klebestift so übereinander fixieren, dass ein regelmäßiger 8-eckiger Stern entsteht.

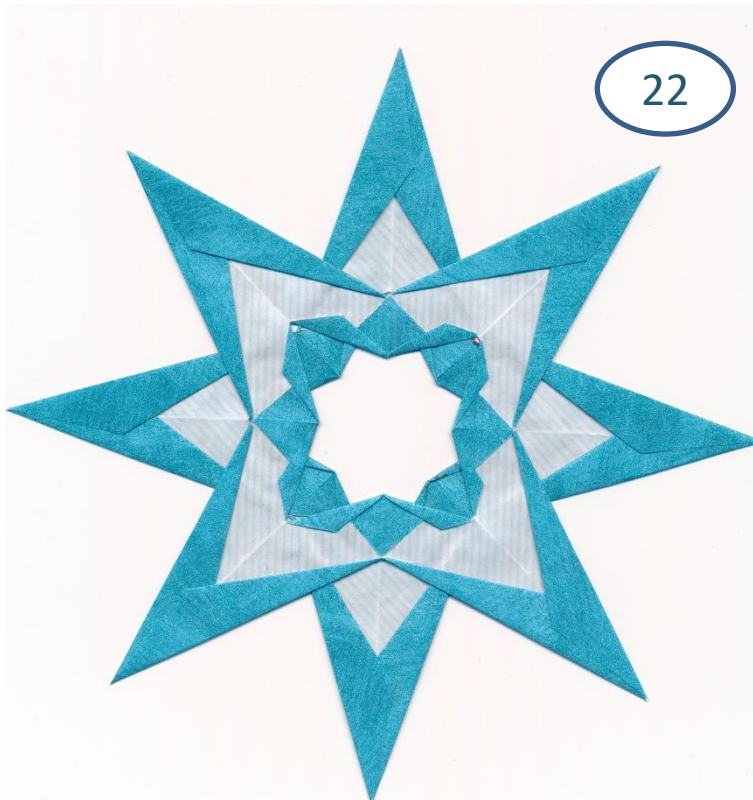

Die beiden kleineren Module ebenfalls mit ein wenig Klebestift so übereinander fixieren, dass ein regelmäßiger 8-eckiger Stern entsteht.

Dann das kleinere Modulpaar auf das größere Modulpaar zentriert mit ein wenig Klebstift fixieren, fertig!

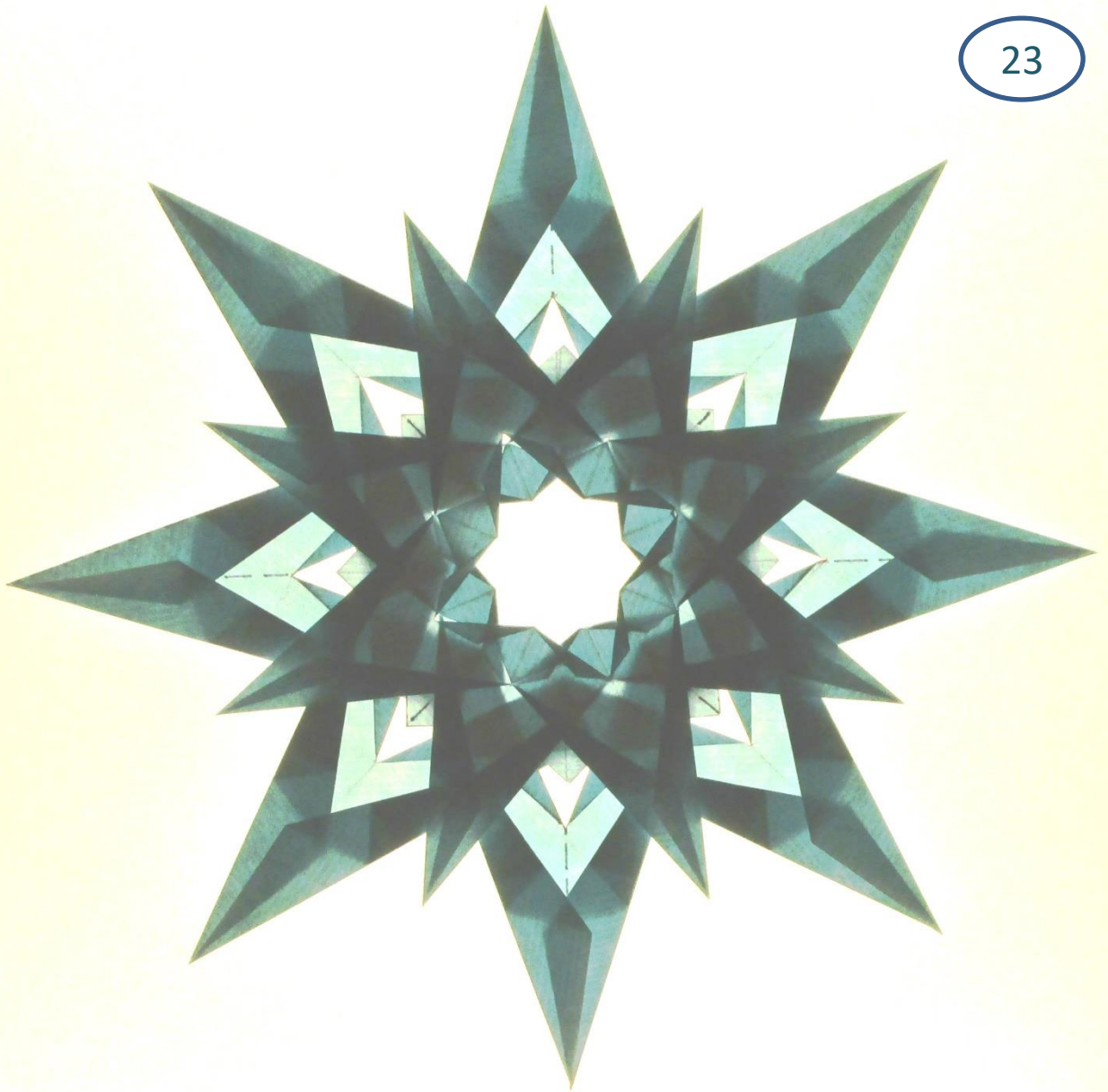

Fertig - in „normalem“ einfarbigem Origami-Papier

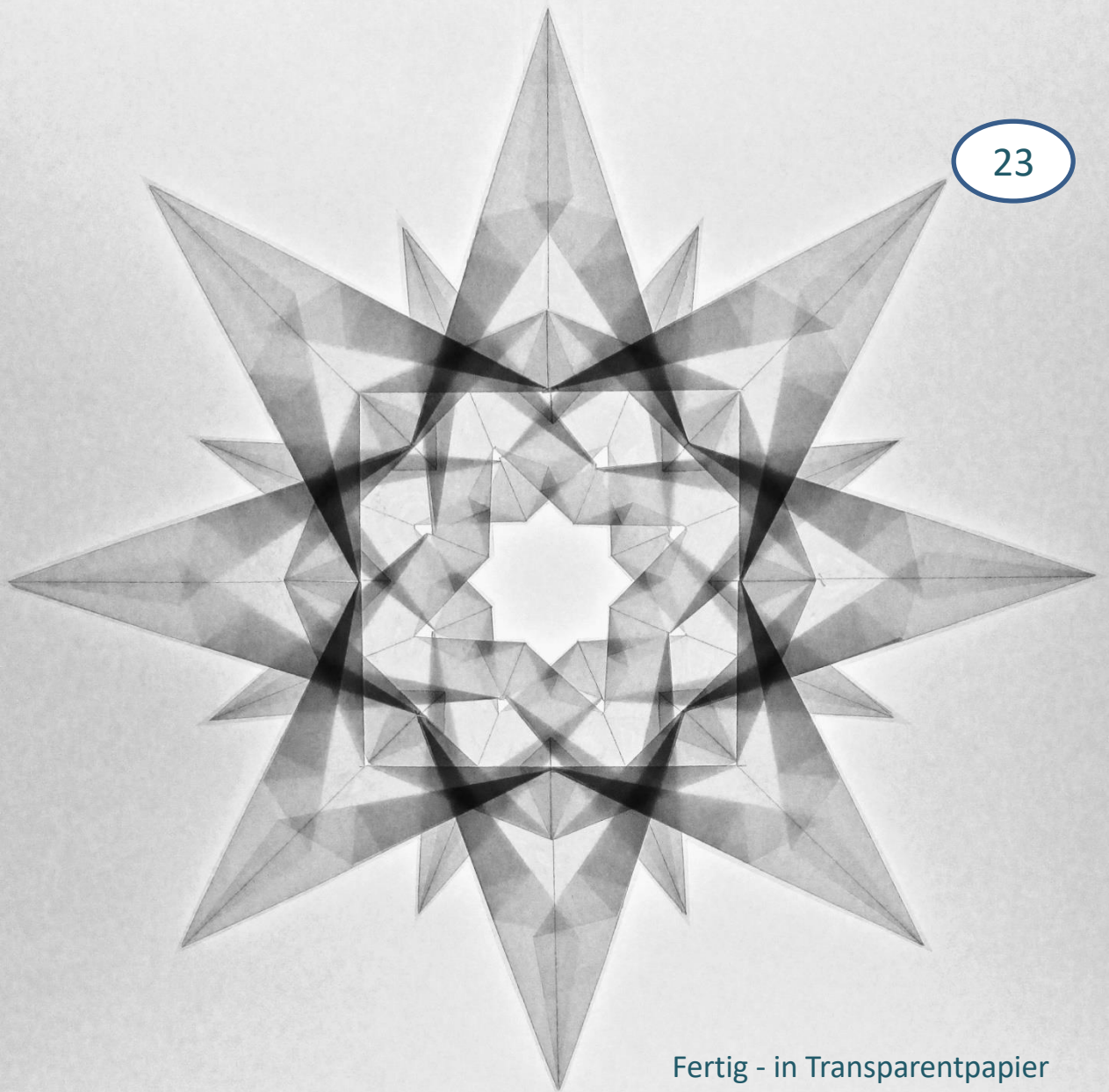

Fertig - in Transparentpapier

The Brandenburg Gate in Berlin at night, illuminated with red and green lights. The monument is the central focus, with its arches and columns clearly visible. The sky is dark, and the lights create a strong contrast. The overall atmosphere is solemn and commemorative.

Und so lassen auch wir Origami-Falter uns vom Terror nicht einschüchtern und falten weiterhin im Gedenken an den Stern von Bethlehem Sterne für Weihnachten.